

GUIDE **PORTAIL** *de montage* **BATTANT**



Collection

Tech·Sture[®]

Collections

Boréale



ITM-680-00034

*Retrouvez nos vidéos de
pose en flashant ce code*



SOMMAIRE

<i>Avant de commencer</i>	3
Recommandations, Sécurité & Découpes	3
Matériel nécessaire	4
Nomenclature	6
Tableau de correspondances	7

<i>Fixation des poteaux</i>	8
Choix de fixation	8
Cas 1 - Longrine béton	8
Cas 2 - Kit poteaux à sceller	9
Cas 3 - Kit poteaux sur platine	10
Pose contre poteaux alu	11
Cas 4 - Longrine + pilier	11

<i>Installation du portail</i>	12
Installation de la crapaudine	12
Installation du pivot supérieur	12
Installation du portail	13
Fixation du sabot	14
Fixation de l'arrêt pousoir	15
Option - si portail manuel	15
Fixation de l'arrêt & la butée	15
Finitions	16
Manuel - Poignée & gâche	16
Motorisation	16
Option - Ouverture en pente	17

<i>Nettoyage & entretien</i>	18
Pour la collection Boréale	18
Astuces de nettoyage	18
Pour la collection Tech•Sture®	19

LES POINTS CLÉS

Voici un résumé des points les plus importants de cette notice :

1. Le portail est un produit technique qui nécessite la bonne compréhension de chaque étape, veuillez donc à lire l'intégralité de cette notice avant de commencer.
2. Votre portail a été réalisé en fonction du bon de commande que vous nous avez transmis. Veuillez donc vous munir de votre bon de commande afin de prendre les bonnes informations et mesures.
3. Attention à positionner votre portail selon le sens d'ouverture souhaité.
4. Nos portails sont des produits lourds, assurez-vous d'être au moins 2 pour les manipuler.
5. Pour la pose de nos portails, une pince à insert pour taraudage en M8 est à prévoir.

GUIDE AVANT DE *de montage* COMMENCER

RECOMMANDATIONS

1. Avant de commencer votre projet de portail, pensez à **consulter le PLU** (Plan Local d'Urbanisme - disponible à la mairie de votre commune) afin de prendre connaissance des règles de votre quartier.
• **Une déclaration de travaux** sera nécessaire.

Contrôlez en amont le support de votre portail : En cas de **pose contre un pilier existant**, celui-ci doit avoir été réalisé dans les règles de l'art.

3. Vérifiez que les **produits reçus correspondent bien à votre commande** : couleurs, hauteur, gamme, accessoires, état, etc. En cas de produits abîmés, mettez-les de côté.

Stockez votre portail tel que livré, sur sa palette, au sec. Globalement, veillez à **stocker vos produits de façon à ne pas les déformer ou les abîmer**.

5. Le **respect scrupuleux des préconisations de pose** vous assure une installation et une finition à la hauteur de vos attentes, ainsi que l'**application de la garantie**.

Selon le support choisi, **certaines vis ne sont pas fournies dans le pack**. Veillez à lire l'ensemble de la notice avant de commencer la pose de votre portail.

7. La société OCEPLAST ne peut être tenue pour responsable de la réalité des informations contractuelles transmises par son client. S'agissant d'une **fabrication sur-mesure, le matériel ne sera ni repris, ni échangé en cas d'erreur**. OCEPLAST reste responsable de sa seule fabrication.

ATTENTION : aucune réclamation ne pourra être émise sur les produits posés.

SÉCURITÉ

1. Veillez à porter des équipements de protection adaptés : lunettes, chaussures de sécurité, masque anti-poussière.

Lors de l'ouverture de votre portail, l'espace de recul doit être soit inférieur à 10 cm soit supérieur à 50 cm, ceci afin d'éviter les risques d'écrasement.



Adresses sur quefairedemesdechets.fr

MATERIEL NÉCESSAIRE

Général

Pour la mise en œuvre d'un portail battant en composite Océwood®, vous aurez besoin de :

1. **Des équipements de protection.** Lunettes, chaussures de sécurité, masque anti-poussière.
2. **Un cutter.** Pour déballer soigneusement vos produits
3. **Un niveau à bulle.** Afin de vérifier l'aplomb de vos installations.
4. **Une balayette.** Pour retirer les copeaux de perçage qui pourraient gêner.
5. **Une équerre de menuisier.** Pratique pour les mesures à 90°
6. **Un mètre et un crayon.** Pour mesurer et reporter les découpes à réaliser
7. **Une bonne visseuse.** Pour fixer le portail à ses poteaux ou piliers. Une visseuse professionnelle ou du moins suffisamment puissante sera nécessaire.
8. **Une clé allen 4 mm.** Nécessaire pour installer la poignée en cas de portail manuel.



Pose des poteaux support

CAS 1 : Si vous avez choisi de fixer vos poteaux alu sur platines, vous aurez besoin de :

1. **Un perforateur.** Il s'agit en effet de percer la dalle béton pour fixer la crapaudine.
2. **Un foret à béton pour le perforateur.** Les inserts à sceller chimiquement nécessitent un foret béton Ø12.
3. **Un foret à métal pour le perforateur.** Ø6,8.
4. **Des chevilles et goujons inox M2, ou des spits inox M12.** Pour solidariser vos platines au sol support.



CAS 2 : Si vous avez choisi de sceller votre kit poteaux dans du béton, vous aurez besoin de :

1. **Une tarière & une pelle, ou une mini pelleuse** Pour creuser le trou du scellement.
2. **Du béton standard, une brouette et de l'eau.** Pour réaliser les dés et la longrine, et sceller les poteaux.
3. **4 tiges à béton de 8 mm.** À placer dans votre longrine béton.
4. **4 étais.** Afin de garder les poteaux bien d'aplomb le temps du séchage.
5. **Des serres-joints.** Pour fixer les inserts aux étais le temps du séchage du béton.



Fixation haute & basse

Pour l'installation de la crapaudine, vous aurez besoin de :

1. Un foret à béton Ø10. Pour fixer votre crapaudine au sol support.
2. 2 chevilles à expansion M8.
3. Une douille et une clé plate. Pour l'installation de la crapaudine.

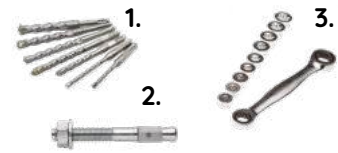

Pour la fixation du gond haut, vous aurez besoin de :

1. Un foret à métal Ø6,8. Si vous utilisez les kits poteaux. Sinon adaptez à la fixation choisie.
2. Une pince à insert. Pour écraser les inserts dans le poteau ou pilier support. Utilisation ponctuelle : Réf. HBNZ-17 HASKYY / Utilisation professionnelle : Réf. KJ28W FR WURTH
3. Des vis adaptées au pilier. Si vous n'avez pas choisi de kit poteau pour fixer votre portail.



Nettoyage & entretien

En cas de portail Boréale (= toutes lames hors effet bois Tech.Sture®) :

1. Un nettoyeur haute pression avec un jet plat (pas de rotobuse). Pour nettoyer les traces de pas, de boue, les poussières de découpes et autres salissures de chantier
2. Un pulvérisateur. Afin d'appliquer de l'antimousse OceClean sur vos lames



En cas de portail Tech.Sture® :

3. Un chiffon humide. Pour nettoyer les salissures de chantier sur vos lames (pas de microfibre).



NOMENCLATURE

Le Portail battant s'accompagne d'accessoires de pose. Optionnels :

- Le Kit poteaux si vous ne disposez pas de piliers existants
- Le kit motorisation ou le kit finition pour le mode manuel.

Kit gond haut

Gond + cache-gond



2 réducteurs

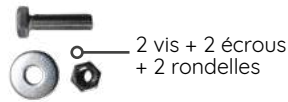

2 vis + 2 écrous
+ 2 rondelles

Kit crapaudine

Pied de pivot

Cache
rondelle



crapaudine



2 réducteurs

Kit finition

1 cache
battue + vis



2 caches
serrure



2 poignées



2 joints

1 kit barillet +
2 clés



Quincaillerie



Inserts (pour
vis M5)



Inserts
(pour vis M8)



vis + écrous +
rondelles

2 embouts de poteaux
Poteaux aluminium
(optionnels)

Joint anti-pincement

Traverse haute

Battue
centrale

Traverse
centrale

Montant

Traverse basse

Sabot



portail manuel



portail motorisé

Arrêts pousoirs ou butées latérales.



Platines
d'arrêt

Butées Latérales
pour portail
motorisé



Arrêts Pousoirs
+ crochets pour
portail manuel



TABLEAU DE CORRESPONDANCE

Voici le détail des dimensions à prendre en compte lors de la réception et de la pose de votre portail battant :

Largeur entre piliers en cm	Cote de passage en cm
250	229,3
270	249,3
290	269,3
310	289,3
330	309,3
350	329,3
370	349,3
390	369,3
410	389,3
430	409,3
450	429,3

Hauteur du montant (HM) en cm	Hauteur Poteau minimale (HM+60) en cm	Poids indicatif pour 1844 mm en kg	Hauteur de la traverse en cm
79,7	87,4	90	SANS Traverse intermédiaire
89,7	97,4	96	
99,8	107,5	102	
109,8	117,5	107	
124,3	132	113	61,3
134,3	142	119	71,4
144,3	152	125	81,4
154,3	162	131	91,4
164,4	172,1	136	81,4
174,4	182,1	142	91,4
184,4	192,1	148	101,4

GUIDE PRÉPARATION de montage DU CHANTIER

CHOIX DE FIXATION

Dans quelle situation vous trouvez-vous ?

<p>Cas n°1 POTEAUX ✓ LONGRINE</p>	<p>Vous avez des poteaux ou piliers (capables de supporter le poids du portail et parfaitement d'aplomb) MAIS vous n'avez pas de longrine béton</p>	<p>→ Rendez-vous à l'étape Réalisation de la longrine béton en page 3</p>
<p>Cas n°2 POTEAUX LONGRINE</p>	<p>Vous n'avez pas de poteaux NI de longrine béton • Solution 1 : Le kit poteaux à sceller (dans le sol d'une profondeur de 500 mm) • Solution 2 : Le kit poteaux sur platine (dans ce cas un enrobé ne sera pas suffisant)</p>	<p>→ Rendez-vous à l'étape Réalisation de la longrine béton en page 4</p>
<p>Cas n°3 POTEAUX LONGRINE ✓</p>	<p>Vous n'avez pas de poteaux MAIS vous avez une longrine béton (un enrobé ne sera pas suffisant) OPTÉZ pour le kit poteaux à fixer sur platine</p>	<p>→ Rendez-vous à l'étape Fixation des poteaux sur platines en page 5</p>
<p>Cas n°4 POTEAUX ✓ LONGRINE ✓</p>	<p>Vous avez des poteaux / piliers (capables de supporter le poids du portail et parfaitement d'aplomb) ET une longrine béton</p>	<p>→ Rendez-vous l'étape Montage du portail en page 6</p>

CAS 1 : LONGRINE BÉTON

Vous souhaitez motoriser votre portail ? Un fourreau reliant les 2 poteaux est à prévoir dans la longrine. Voir page 10 « Cas d'un portail motorisé ».

1. Préparez un trou :

- Pouvant accueillir une longrine béton d'une longueur égale à l'espace entre vos 2 poteaux / piliers.
- Largeur : 30 cm, profondeur : 30 cm.

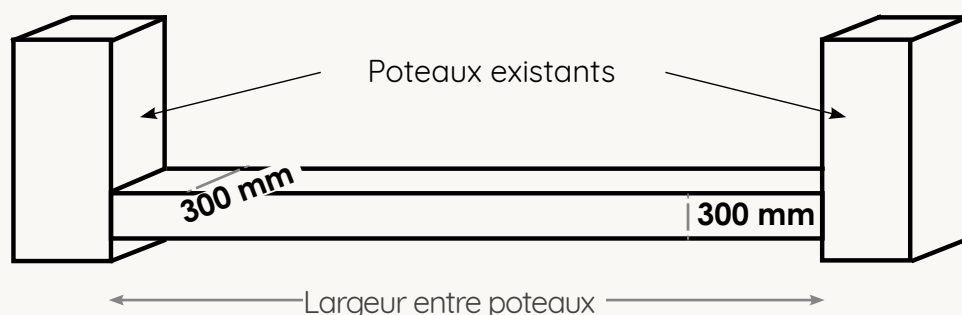

2. Coulez le béton :

- Versez le béton dans le trou et poser 4 tiges bétons de 8 mm minimum.



3. Laissez sécher le béton :

- Nettoyez les éventuelles éclaboussures de béton sur les poteaux avec une éponge et de l'eau claire.
- Laissez sécher durant le temps indiqué par le fabricant de vos sacs de béton.



CAS 2 : KIT POTEAUX À SCELLER

1. Préparez votre chantier :

- Préparez des trous pouvant accueillir 2 dés de béton de L 30 cm x l 30 cm x prof. 50 cm.
- Ainsi qu'une longrine béton de l 30 cm x prof. 30 cm qui sera renforcée par des tiges à béton. Sa longueur = "largeur basse entre poteaux / piliers".

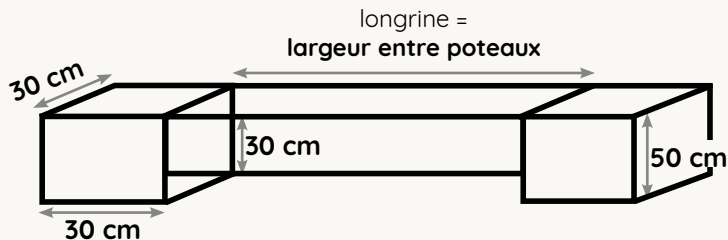

Pensez à prévoir dans la longrine un fourreau reliant les 2 poteaux si vous motorisez le portail.

2. Positionnez les poteaux :

- Laissez le film de protection sur les poteaux.
- Positionnez les poteaux dans les trous préparés, et vérifiez l'aplomb.
- Stabilisez l'ensemble avec des étais en bois.
- Effectuez un dernier contrôle de l'aplomb haut et bas.



3. Scellez les poteaux :

- Commencez à verser le béton dans les trous.
- Au niveau de la longrine, posez 4 tiges béton de 8 mm comme sur les schémas ci-dessous, puis coulez le reste du béton.

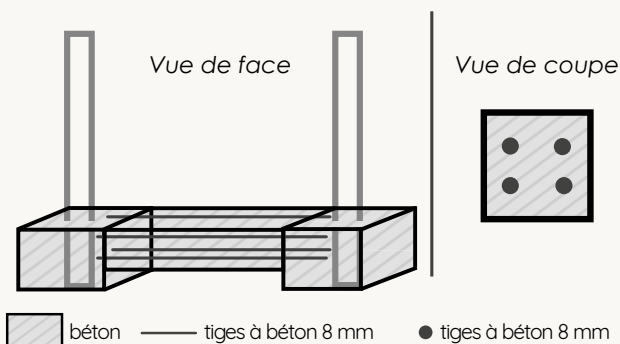

4. Nettoyez les éclaboussures et laissez sécher :

- Retirez le film des poteaux. Si nécessaire, nettoyez les éventuelles éclaboussures de béton avec une éponge et de l'eau.
- Laissez sécher le béton durant le temps indiqué sur l'emballage.



CAS 3 : KIT POTEAUX SUR PLATINES

Pour fixer les platines du Kit Poteau, assurez-vous que votre sol en béton soit parfaitement de niveau et assez solide pour supporter le poids, et sa prise au vent. Suivez les recommandations p. 2 et 3.

1. Tracez la position des platines & percez :

- Pour qu'elles correspondent à la cote « largeur basse entre piliers » de votre bon de commande.
- ▲ Assurez-vous de bien caler les platines pour que les poteaux soient de niveau, alignés.
- Percez les trous au foret béton Ø12.

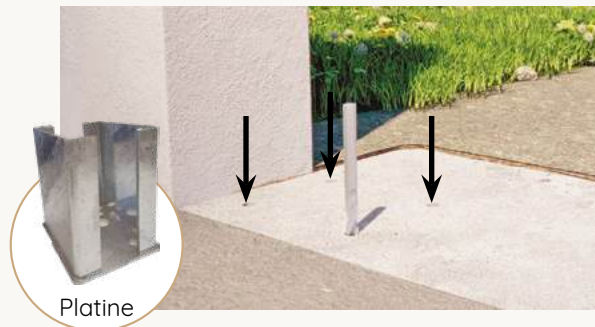

2. Fixez les platines :

- Avec des chevilles pour scellement chimique (M12 minimum) ou Spit Inox M12 minimum (non fournis).
- Adaptez la fixation en fonction la nature de votre sol.



Le fond de la platine permet de passage des fourreaux électriques en cas de motorisation (1 trou pour les fourreaux / 2 trous pour la fixation).

3. Fixez chaque poteau sur sa platine :

- Positionnez le poteau sur sa platine déjà fixée.
- Percez les trous dans le poteau jusqu'à traverser la platine (4 côté rue / 4 côté intérieur).
- Le tout à l'aide d'un foret métal Ø6,8, aux cotes indiquées dans le schéma ci-contre.
- Il y a 4 trous de chaque côté du poteau ▲ les 8 trous sont obligatoires.



4. Fixez chaque poteau sur sa platine :

- Taraudez en M8.
- Vérifiez Les Aplombs dans les 2 sens.
- Vissez les vis à pas métrique M8 (fournies) (serrage modéré : vis inox).

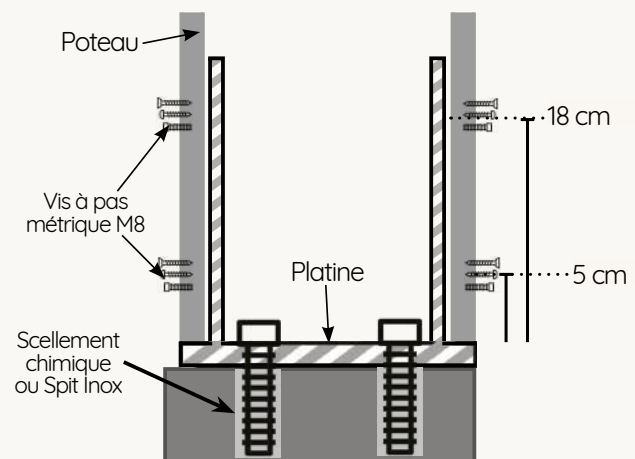

POSE CONTRE POTEAUX ALU

(Kits poteaux aluminium)

Astuce pose contre clôture :

- Si votre portail se trouve dans la continuité de votre clôture Boréale, déterminez le dernier poteau de clôture en 2 (prestation proposée à la commande).
- Fixez le 1/2 poteau de clôture au poteau de portail à l'aide de 5 vis Autoforeuses Inox 3,9x38 A2 DIN 7504.
- ▲ Pensez à commander un kit poteau de la hauteur de votre clôture pour plus d'esthétisme. (poteaux sur-mesure).

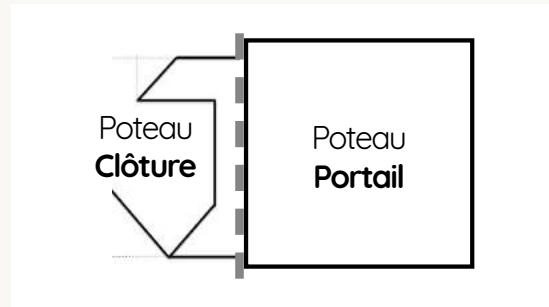

CAS 4 : LONGRINE + PILIERS EXISTANTS

Prérequis

Vérifiez que les dimensions des piliers en place correspondent aux dimensions ci-contre.

- Vérifiez l'aplomb de vos poteaux existants.
- Si vous n'avez pas de longrine béton, allez p. 7.

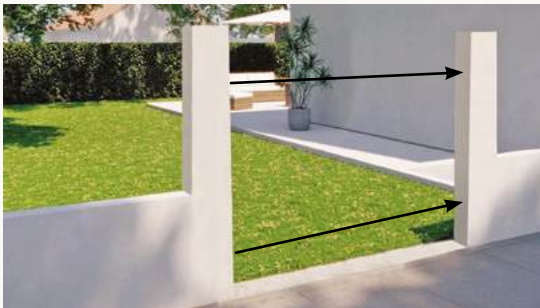

La largeur du portail intègre une tolérance de -3 mm / +9 mm.

Hauteur réelle du Portail en cm	Hauteur de poteau nécessaire sur platine en cm	Hauteur de poteau nécessaire à sceller en cm
79,9	87,9	139,5
89,9	97,9	149,5
100	108	159,5
110	118	169,5
124,5	132,5	184,5
134,5	142,5	194,5
144,5	152,5	204,5
154,5	162,5	214,5
164,6	172,6	224,5
174,6	182,6	234,5
184,6	192,6	244,5

Hauteur pilier = Hauteur commandée + 7,5 cm



GUIDE de montage INSTALLATION DU PORTAIL

FIXATION DE LA CRAPAUDINE

1. Positionnez la crapaudine :

- A 4 cm du bord du poteau et du bord de la crapaudine. Pour son axe :
- Percez à l'aide d'un foret béton Ø8.

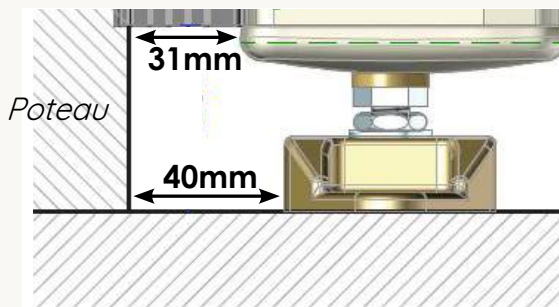

2. Fixez la crapaudine :

- À l'aide de 2 chevilles à expansion M8 (non fournies), adaptées au sol support (longrine).
- Assurez-vous d'avoir percé suffisamment profondément (plus long que la cheville).
- Placez les caches écrous.



FIXATION DU PIVOT SUPÉRIEUR

1. Préparez la platine du gond :

- Insérez la 1^{ère} vis dans la platine du gond : dans le trou du haut comme ci-dessous, et la serrer au maximum.



2. Tracez les repères de perçage :

- Positionnez la platine pour que les trous soient à la hauteur du tableau ci-dessous, dans l'axe de la crapaudine.
- Tracez les 2 repères de perçage.



3. Tableau de correspondance des repères de perçage selon la hauteur du portail :

Hauteur Portail (cm)	79,7	89,7	99,8	109,8	124,3	134,3	144,3	154,3	164,4	174,4	184,4
Position trou gond (cm)	82,7	92,7	102,8	112,8	127,3	137,3	147,3	157,3	167,4	177,4	187,4

Exemple : pour un portail de 180 cm. Le repère se fera à 187,4 cm du sol.

4. Percez les repères :

- Au foret Ø10 mm pour le kit poteaux aluminium.
- Si vous avez vos propres poteaux, adaptez les fixations au support.



5. Fixez le pivot supérieur :

- Placez le pivot sur les 2 trous, puis les réducteurs dans les emplacements dédiés sur le devant du pivot supérieur.
- Insérez la vis M8 dans le pivot et le poteau.
- Vissez le pivot supérieur grâce aux rondelles et aux écrous (fournis uniquement avec les poteaux alu).



INSTALLATION DU PORTAIL

1. Installez le bas du premier vantail :

- Présentez le vantail sur la crapaudine.

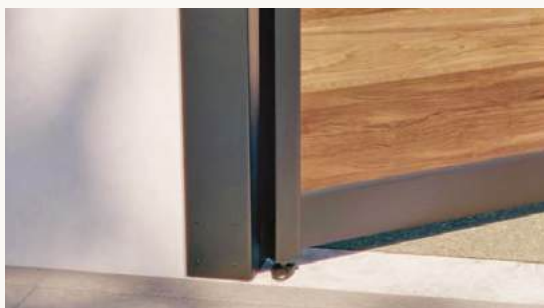

2. Installez le haut du vantail :

- Insérez la tête de gond dans le haut du vantail et enclenchez-le dans le gond fixé au poteau.
- Fixez-le à l'aide de la vis prévue à cet effet.



3. Réglez l'aplomb du vantail :

- Veillez à garder un jeu latéral de 3,1 cm entre le poteau et le montant du portail (cote de sécurité anti-pincement).
- Pour cela, réglez le serrage de la vis du haut à l'aide d'une clé allen de 4mm.
- Puis bloquez le serrage avec la 2^{de} vis.



4. Placez le cache-gond :

- Glissez le cache sur le gond et fixez-le à l'aide des 2 vis pointeau M5 fournies et la clé allen.



6. Installez le 2ème vantail :

- Réitérez chaque étape évoquée depuis le début de p. 10 pour installer le 2ème vantail.



5. Vérification de cote :

- Respectez une cote de 6,4 cm entre la battue et le montant pour garantir le bon fonctionnement.
- Pour cela, jouez avec le réglage du gond haut.

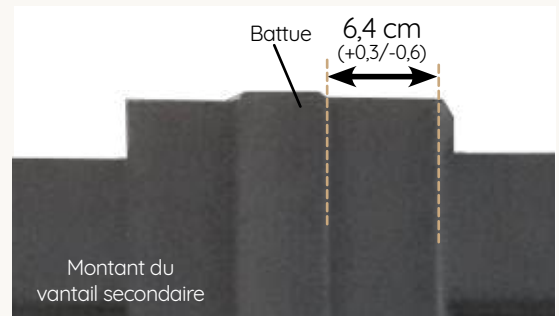

FIXATION DU SABOT

NB : Le Sabot n'est pas le même si vous avez opté pour un portail manuel ou motorisé.

Pour le **portail manuel**, le sabot possède un basculeur qui permet de n'ouvrir qu'un seul vantail à la fois.

Pour le **portail motorisé**, il a pour objectif le repos du portail battant en position fermée.

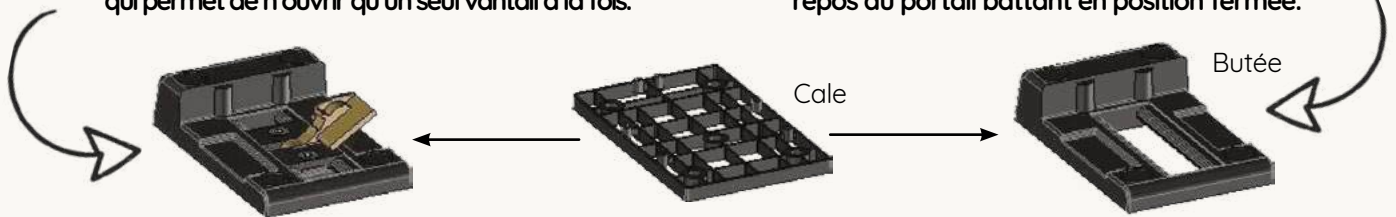

Préparez le sabot :

- Quel que soit le type de sabot (manuel ou motorisé), clipsez la cale sur celui-ci, si besoin pour être de niveau.
- Placez le sabot au sol selon les schémas ci-dessous et tracez 4 repères de perçage.
- Astuce : placez une règle de maçon de sorte à ce que les 4 montants soient appuyés dessus. Puis placez le sabot pour tracer vos repères.

CAS D'UN PORTAIL MANUEL

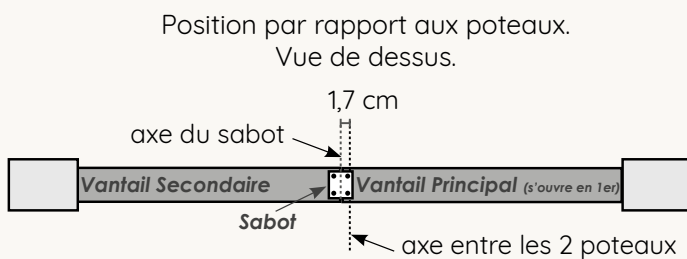

CAS D'UN PORTAIL MOTORISÉ

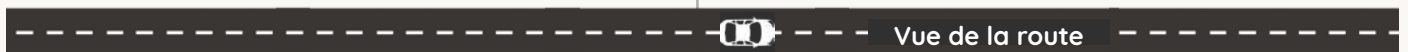
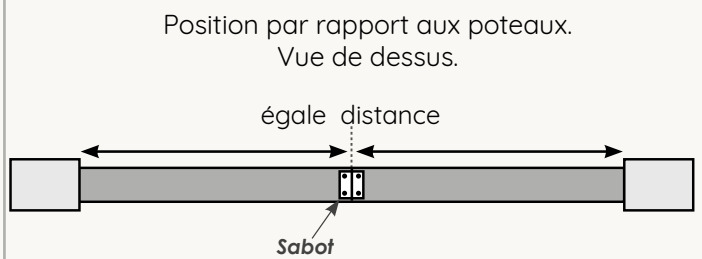

Position par rapport à la longrine Vue de dessus

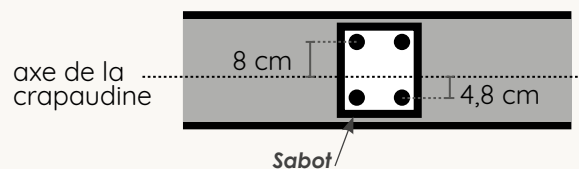

Position par rapport à la longrine Vue de dessus

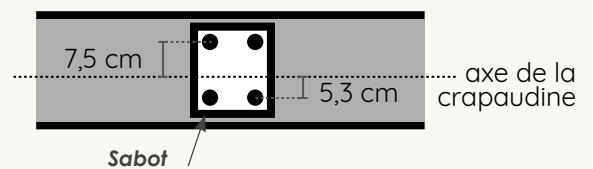

ARRÊTS POUSSOIRS / BUTÉES

En fonction du type d'ouverture choisi, votre portail sera équipé soit d'arrêts pousoirs, soit de butées latérales.

Pour le **portail manuel**, les arrêts pousoirs permettent de le bloquer en position ouverte.

Pour le **portail motorisé**, les butées latérales permettent de le stopper en position ouverte.

OPTION : PORTAIL MANUEL *(étape préalable)*

1. Percez la traverse basse pour fixer les crochets :

- Fixez les crochets sur la partie plane de la traverse, dans la zone indiquée sur le schéma de gauche, à l'aide des inserts et des vis fournis.
- Percez 2 trous $\varnothing 7$ dans la traverse basse à 4,9 et 7,7 cm du bas de la traverse.

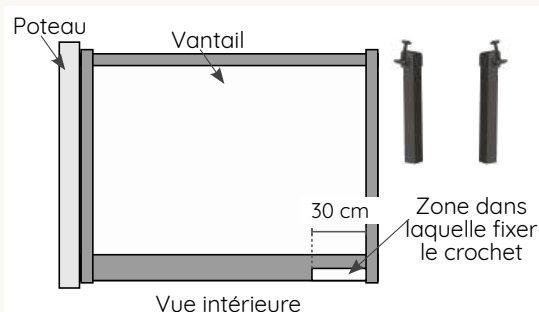

2. Fixez les crochets à l'aide des inserts :

- Glissez un insert dans chaque trou et écrasez-les à l'aide d'une pince à insert.
- Fixez les crochets avec les vis fournies comme ci-dessous. Il est ensuite possible d'ajuster le réglage de + ou - 0,5 cm en hauteur en desserrant légèrement les vis de fixation du crochet.

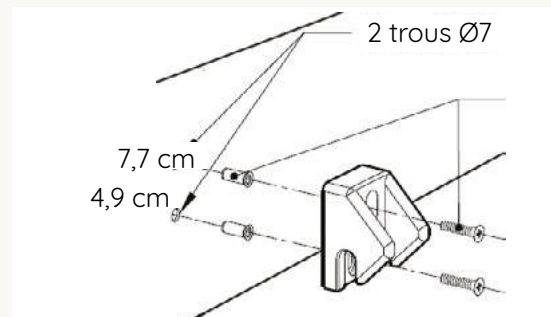

FIXATION DES ARRÊTS / DE LA BUTÉE *(portail manuel ou motorisé)*

Cas 1 - Arrêt pousoir / butée à sceller :

- Ouvrez totalement le battant pour définir la zone d'installation des arrêts / butées et tracez un repère (Si butée, celle-ci doit entrer en contact avec la traverse de chaque vantail).
- Creusez un trou de 15 x 15 x 15 cm
- Coulez du béton et placez-y bien d'aplomb les arrêts ou butées en les enfonçant jusqu'à ce qu'ils / elles arrivent au niveau du crochet fixé sur le vantail.



Cas 2 - Arrêt pousoir / butée sur socle à visser :

- Ouvrez totalement le battant pour définir la zone d'installation des arrêts / butées et tracez un repère.
- Fixez les socles au sol à l'aide de 2 vis $\varnothing 8$ (non fournies, à choisir selon le sol support).
- Ajustez la hauteur de l'arrêt / la butée à la scie métaux.
- Fixez l'arrêt / butée sur son socle à l'aide de la vis fournie.



FINITIONS DU PORTAIL MANUEL

1. Installez le barillet :

- La serrure est déjà assemblée au portail.
- Glissez le barillet à son emplacement et vissez.



2. Penne réversible :

- Le pêne est réversible. Pour changer le sens d'ouverture du portillon, il suffit de dévisser la vis qui le maintient dans le sens inverse des aiguilles (filetage inversé) d'une montre, d'inverser le pêne et de revisser.

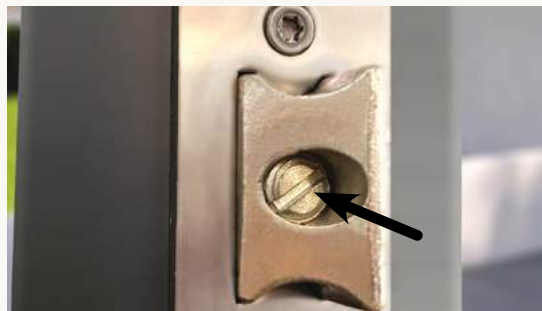

3. Installez la poignée :

- Insérez et vissez (vis fournies) le barillet dans les usinages prévus à cet effet.
- Emboîtez les 2 poignées et les visser (vis fournies) à l'aide d'une clé allen Ø15.
- Collez les 2 cache-serrures devant la serrure.



MOTORISATION DU PORTAIL

Référez-vous à la notice fournie avec votre moteur, notamment pour déterminer les positions d'usinages et passer vos câbles d'alimentation électrique.

La platine se fixe avec des Vis & rondelles inoxydables intégralement filetées M8 x 35 ou M8 x 40 (non fournies).

- Positionnez le vérin conformément à la notice du moteur choisi CARDIN.
- Pointez les 2 endroits de la traverse où percer. Percez à 6, 75 mm puis taraudez en M8x125.
- Vissez les M8 et leurs rondelles.

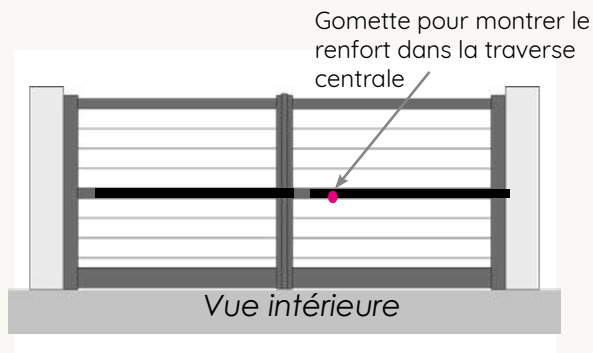
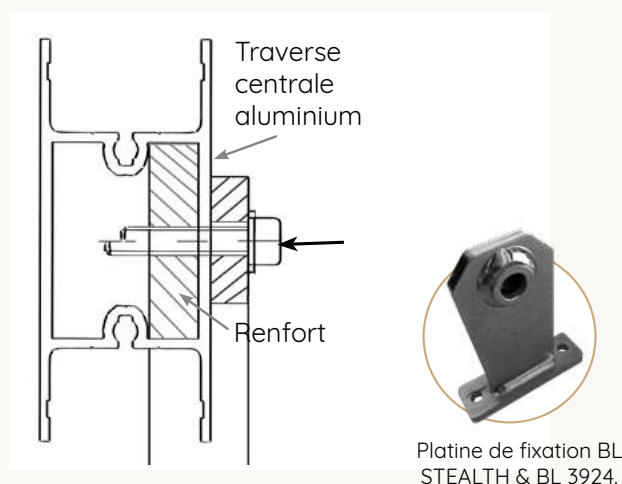

▲ Il ne faut surtout pas fixer les bras ou les vérins sur les lames composite, ils se fixent impérativement sur la traverse centrale. Pour les portail de moins de 1200 mm (qui n'ont pas de traverse centrale), il faut les fixer sur la traverse basse.

OPTION : OUVERTURE EN PENTE

Attention, ce kit n'est disponible que pour les portails battants d'une hauteur supérieure ou égale à 1,243 m. Les gonds sont différents des gonds du portail classique. Pour un portail à compensateur de pente motorisé, nous recommandons le kit moteur BL 3924 MCB CARDIN qui est prévu pour cet usage. Il couvre une ouverture jusqu'à 10%.

1. Tracez les repères :

- Suivez les repères du schéma ci-dessous. Les 2 gonds utilisés doivent toujours être espacés de 1 m.

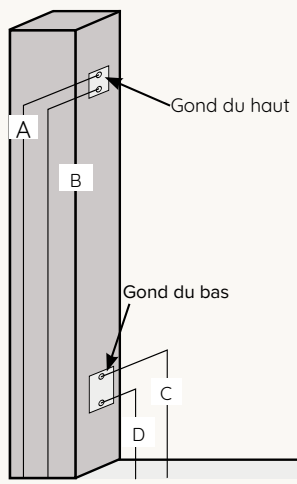

Hauteur du haut du montant (cm)	Hauteur des perçages dans les poteaux (cm)			
	A	B	C	D
184,6	175,9	166,9	73,5	67,0
174,6	165,9	156,9	63,5	57,0
164,6	155,9	146,9	53,5	47,0
154,5	145,8	136,8	43,4	36,9
144,5	135,8	126,8	33,4	26,9
134,5	125,8	116,8	23,4	16,9
124,5	115,8	106,8	13,4	6,9
91,4				13,1
81,4				13,6
91,4				14,2
101,4				14,8

2. Réalisez les trous :

- Percez chaque repère : en cas de kit poteau, réalisez des trous Ø11 pour les inserts M8 fournis. Sinon, adaptez vos trous et vis aux piliers support.

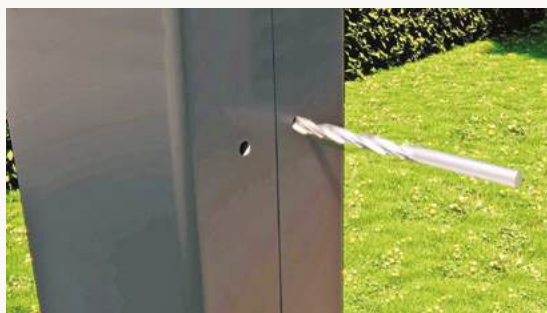

3. Vissez les gonds sur leur poteau

- Insérez les inserts M8 (fournis) sur poteaux alu, ou la visserie adaptée. Sertissez-les avec une pince à insert.
- Vissez les 2 gonds sur leur poteau respectif.

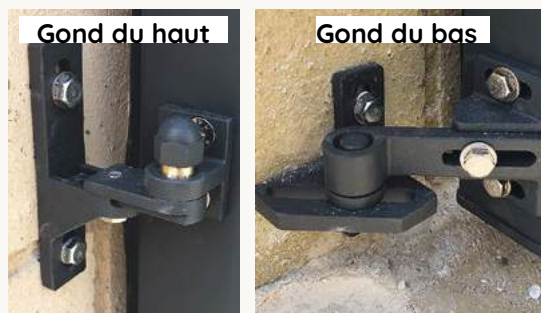

4. Engondez le vantail du portail :

- Dévissez l'écrou du gond haut
- Engondez le vantail en positionnant la pièce A sur la pièce B en haut. Et placez la pièce C sur la D en bas. • Revissez l'écrou du gond haut

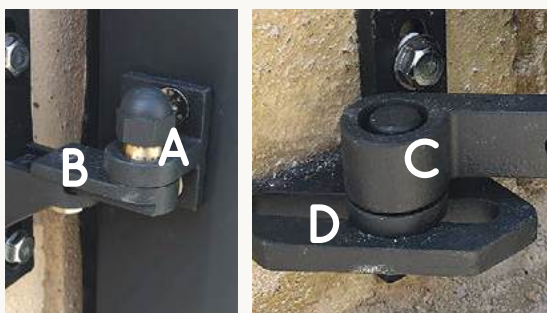

5. Réglez l'aplomb de chaque vantail

- A l'aide des 2 gonds en gardant un jeu latéral de 3,1 cm (cote de sécurité anti-pincement) entre le poteau et le montant du vantail.
- Réglez la remontée de pente avec le gond bas.
- NB : plus le portail sera proche du poteau, moins la pente sera forte.

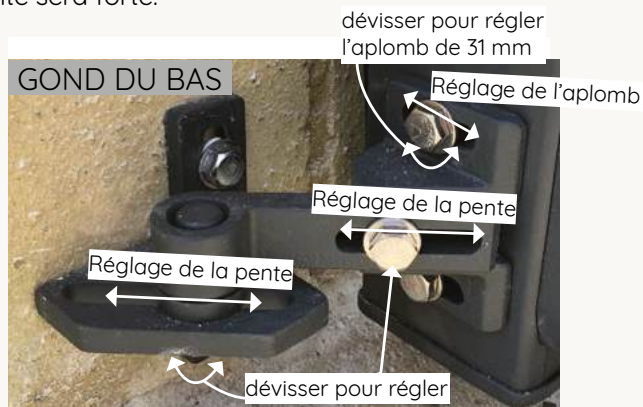



GUIDE NETTOYAGE *de montage* DES PANNEAUX

GÉNÉRALITÉS

- Le nettoyage est une étape obligatoire pour garder votre portail en bon état.
- Il doit se faire dès la fin du chantier, puis annuellement, idéalement au printemps. Cependant, nous vous recommandons de nettoyer les tâches immédiatement afin d'éviter qu'elles ne s'incrustent.
- Les lames 100% composite peuvent pâlir un peu au cours du 1^{er} mois d'exposition, puis leur couleur se stabilise.
- En cas de tâches, n'hésitez pas à consulter nos FAQ sur www.ocewood.fr ainsi que nos vidéos d'entretien et nos astuces ci-dessous.

CAS 1 : LAMES BORÉALE

Gammes Autize, Jaunay, Ornay, Riot.



1. Nettoyage des panneaux

- Dès la fin du chantier, nettoyez votre portail au jet à haute pression.
- 120 bars maxi / distance mini 30 cm.
- Evitez de passer le jet sur les parties en aluminium.



2. Pulvérisation d'Antimousse

- Nous vous recommandons l'OcéClean, développé spécialement pour nos produits.
- Diluez le produit selon les instructions de l'emballage
- Appliquez sur les lames à l'aide d'un pulvérisateur.



ASTUCES : EN CAS DE TÂCHES...

Flashez le code ci-contre pour accéder à toutes nos vidéos de nettoyage & d'entretien :

- **Tâches de gras** : Absorber à l'essuie tout puis éponge humide + liquide vaisselle.
- **Tâches de rouille** : Éponge + bicarbonate de soude
- **Tâches de sève** : Retirer au chiffon tout puis éponge humide
- **Tâches de fruits** : Absorber à l'essuie tout puis éponge humide + bicarbonate de soude
- **Salissures importantes** : Nettoyeur haute pression puis OcéClean en traitement curatif (voir instruction sur l'emballage).



CAS 2 : LAMES TECH•STURE[®]

Collection effet bois



Les lames Tech•Sture[®] se manipulent et s'entretiennent de la même façon que l'aluminium. Elles ne nécessitent pas d'OceClean.

Les lames Tech•Sture[®] sont conçues pour résister aux agents extérieurs et à l'usure. Cependant, elles doivent être entretenues à certaines échéances. L'entretien consiste à nettoyer périodiquement.

Fréquence des nettoyages :

CAS 1 : en zone rurale ou urbaine peu dense, la fréquence des nettoyages est de l'ordre d'une fois par an, pour les surfaces naturellement lavées par les eaux de pluie.

CAS 2 : en zone urbaine dense, industrielle ou marine, les surfaces naturellement lavées par les eaux de pluie requièrent en général un nettoyage semestriel.

CAS 3 : en zone rurale ou urbaine peu dense, la fréquence des nettoyages est de l'ordre d'une fois par semestre pour un portail qui n'est pas naturellement lavé par les eaux de pluie.

CAS 4 : en zone urbaine dense, ambiance marine, la fréquence des nettoyages est de l'ordre d'une fois par

trimestre pour un portail qui n'est pas naturellement lavé par les eaux de pluie.

CAS 5 : dans les DOM TOM, la fréquence des nettoyages et de l'ordre d'une fois par trimestre.

Si, à proximité du portail, des travaux ont provoqué des dépôts de salissures, il est nécessaire, surtout sur les parties non lavées naturellement par la pluie, de procéder à un nettoyage soigné.

Méthodes de nettoyage des lames Tech•Sture[®] :

Attention, l'utilisation d'appareils à haute pression est à proscrire. Pour les surfaces régulièrement entretenues, le lavage peut s'effectuer à l'éponge au moyen d'eau additionnée de savon doux ; il doit être complété par

un rinçage soigné à l'eau claire et un essuyage avec un chiffon doux et absorbant (ne pas utiliser de chiffon microfibre).

Pour les zones moyennement encrassées : nettoyer avec de l'eau contenant un produit nettoyant non abrasif à l'éponge ou avec une brosse douce. Rinçage à l'eau claire et essuyage.

Il est essentiel de prohiber l'usage de produits très agressifs, tels que certains détergents ménagers et lessive et des produits fortement basiques ou acides. On ne doit utiliser ni solvants organiques tels que le trichloréthylène, le tétrachlorure de carbone ou l'éther de pétrole. De plus, il faut proscrire les tampons abrasifs grossiers, tels que paille de fer, papier émeri, etc. ainsi que les instruments pointus ou tranchants.

